

wieszakowa lampa grzewcza do potraw

Kod katalogowy: 692602

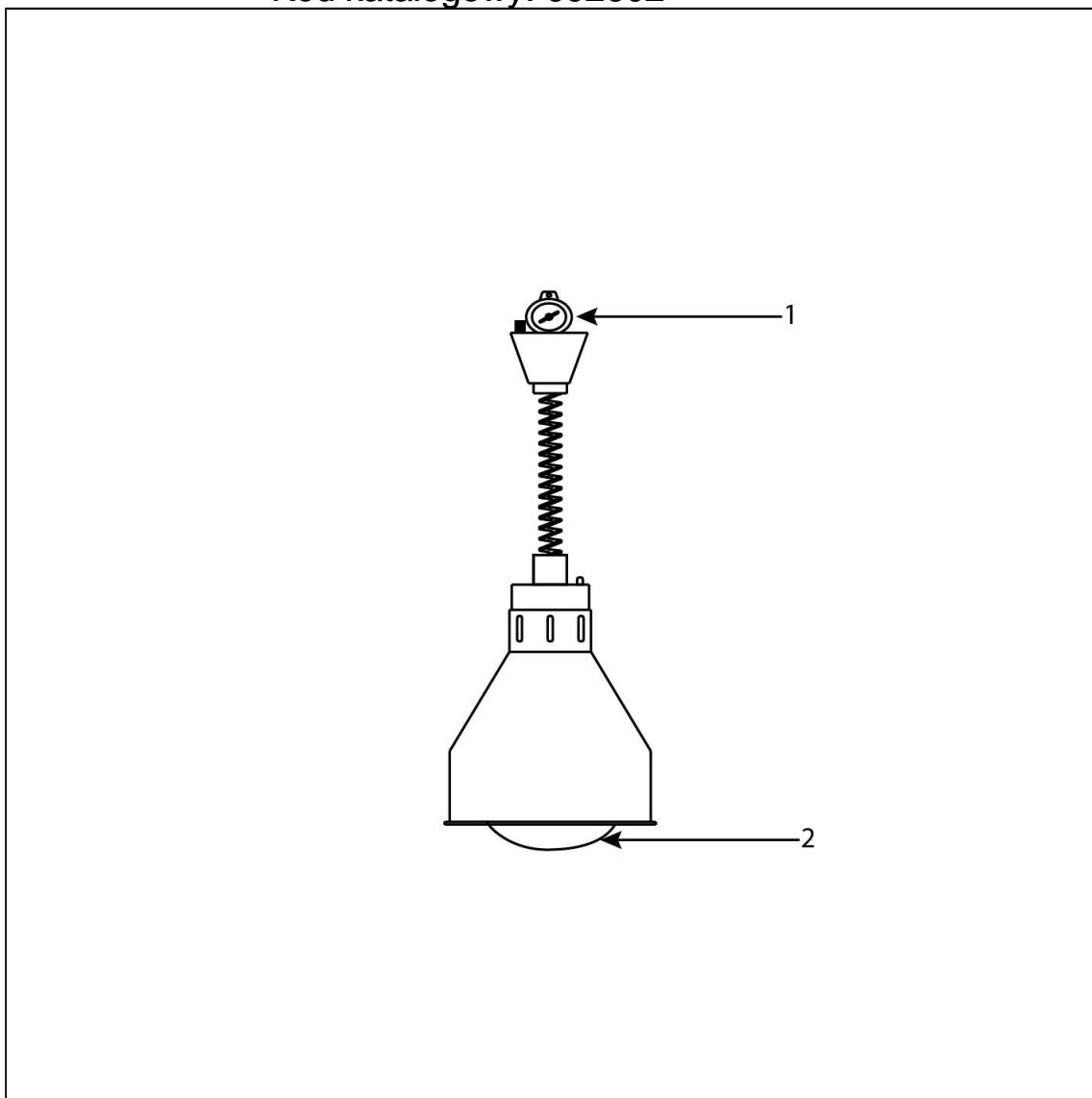

Nr części (V nr rys.-nr części z rysunku)	Nazwa	Kod
V692602-01	Mechanizm opuszczający	C009810
V692602-02	arówka	C010526