

podstawa szkieletowa, 400 mm

Kod katalogowy: 9701200

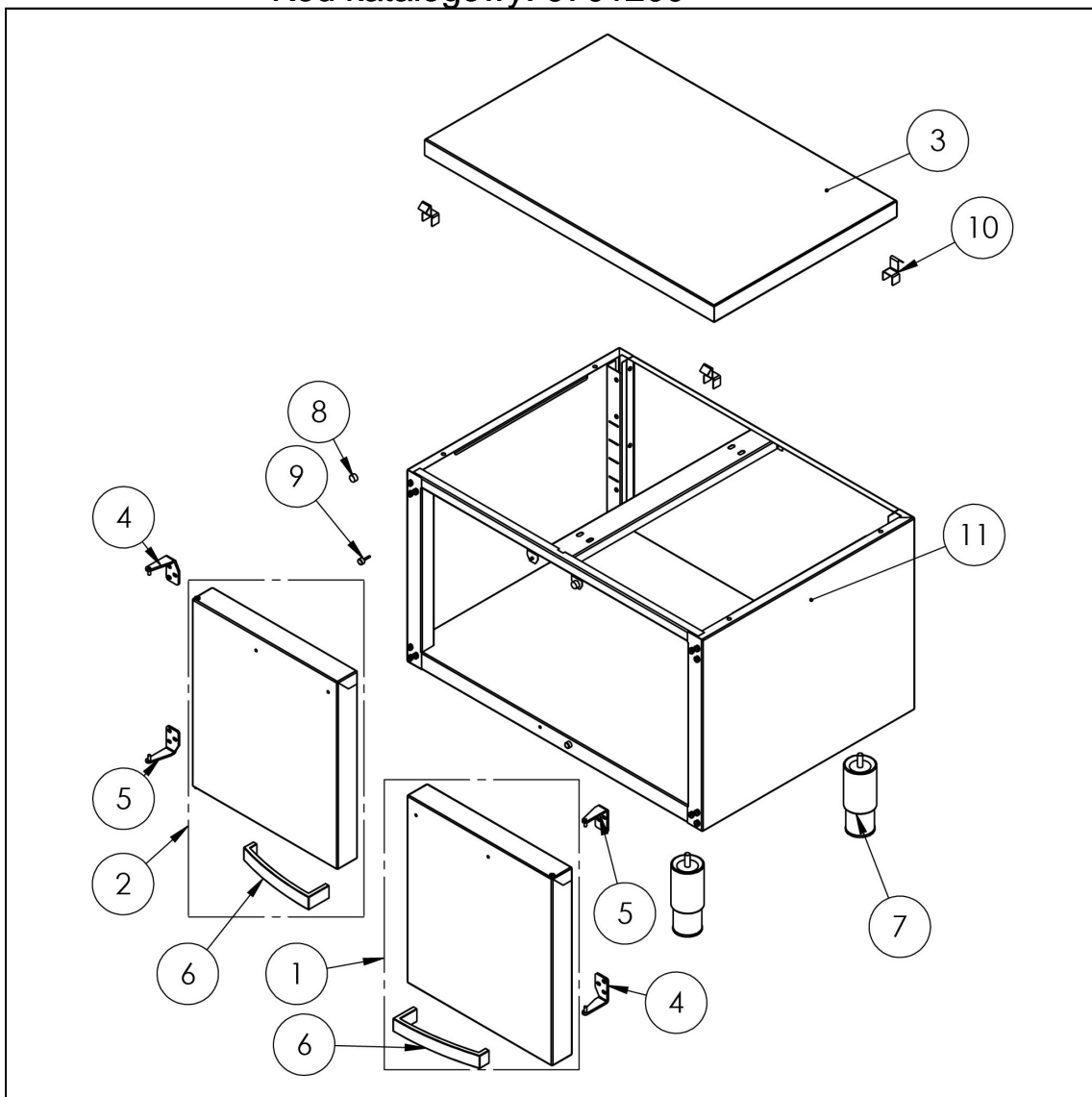

Nr części (V nr rys.-nr części z rysunku)	Nazwa	Kod
V9701200-01	Nie dotyczy tego modelu produktu	
V9701200-02	Nie dotyczy tego modelu produktu	
V9701200-03	Nie dotyczy tego modelu produktu	
V9701200-04	Nie dotyczy tego modelu produktu	
V9701200-05	Nie dotyczy tego modelu produktu	
V9701200-06	Nie dotyczy tego modelu produktu	
V9701200-07	Stopka okrągła	C007292
V9701200-08	Nie dotyczy tego modelu produktu	
V9701200-09	Nie dotyczy tego modelu produktu	
V9701200-10	Nie dotyczy tego modelu produktu	
V9701200-11	Korpus	